

T011S0D VEZÉRLŐEGYSÉG

Telepítési és programozási kézikönyv

Helyezze a villogóba vagy az antennaházba a rádióvételi távolság megnövelése céljából (lásd 8. oldal)

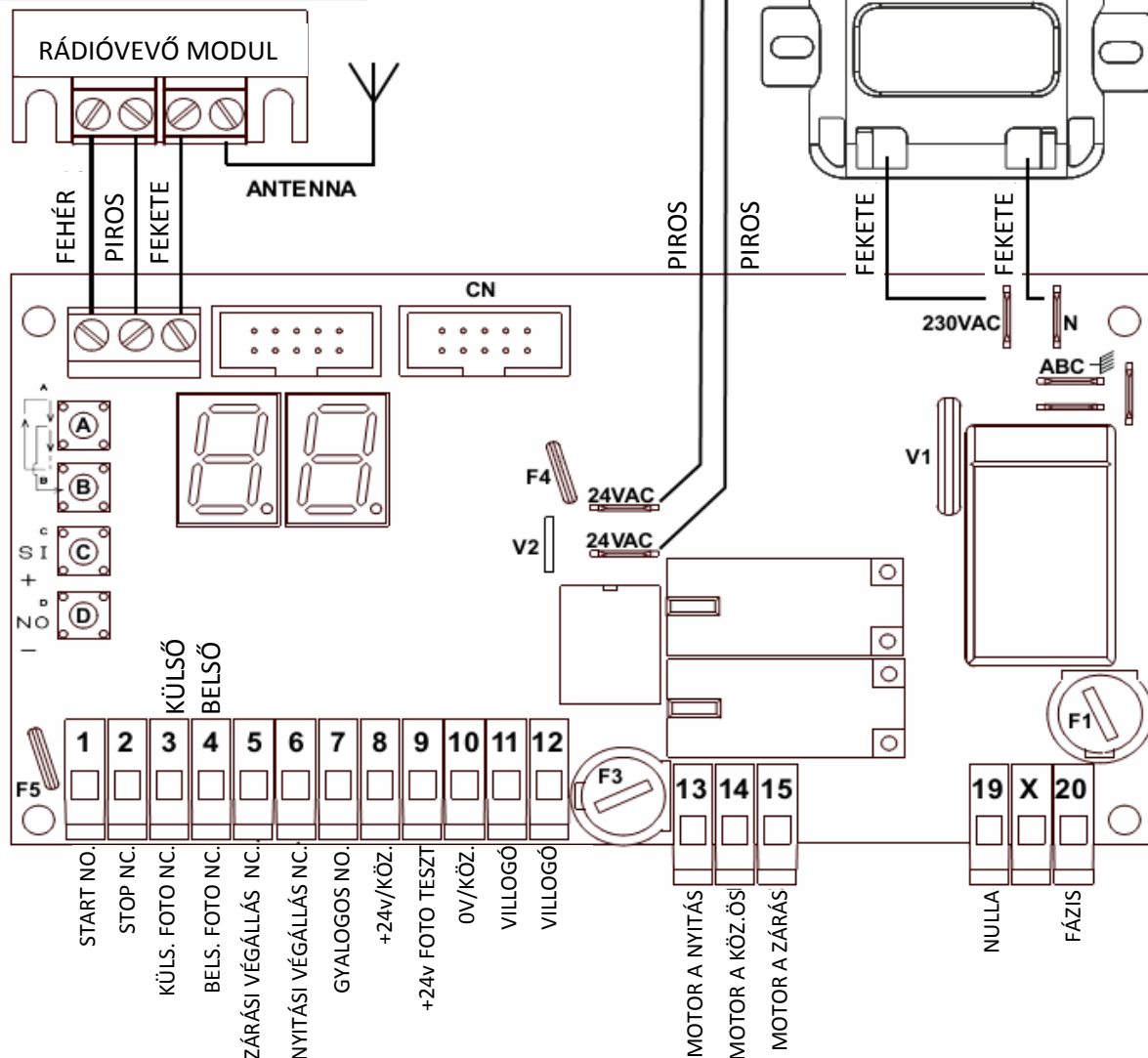



ÁRAMKORILAP ELEMEI

A	A nyomógomb	FONTOS	
B	B nyomógomb		
C	C nyomógomb		
D	D nyomógomb		
F1	250 Vac 5 A biztosíték	VISSZAÁLLÓ BIZTOSÍTÉK	
F2	-		
F3	A motor biztosíték 2 A		
F4	24 V 1.6 A visszaálló biztosíték		
F5	24 V 0.6 A visszaálló biztosíték		
ABC	Védőföld csatlakozók		
CN	Elektromos-zár foglalat		
V1	Primer varisztor		
V2	Szekunder varisztor		
1~20	Csatlakozó sorkapcsok		
			<p>Egy rövidzár után</p> <ul style="list-style-type: none"> Kapcsolja ki a vezérlőpanel hálózati tápfeszültségét Szüntesse meg a rövidzárát Várjon legalább 60 mp-et és kapcsolja vissza a vezérlőpanel hálózati tápfeszültségét

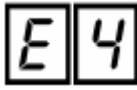

BEMENETEI CSATLAKOZÁSOK

FOTOCELLA	24 Vdc		TÍPUS	CSATL.		PARAMÉTEREK ENGEDÉLYEZÉSE/ TILTÁSA
	+	-				
KÜLSŐ FOTOCELLA ADÓ	9	10	NC.	X	X	
KÜLSŐ FOTOCELLA VEVŐ	8	10		3	8	
BELSŐ FOTOCELLA ADÓ	9	10	NC.	X	X	
BELSŐ FOTOCELLA VEVŐ	8	10		4	8	

TOVÁBBI BEMENTEK	TÍPUS	CSATL.		PARAMÉTEREK ENGEDÉLYEZÉSE/ TILTÁSA
START	NO.	1	8	
GYALOGOS START	NO.	7	8	
STOP	NC.	2	8	
ZÁRÁSAI VÉGÁLLÁSKAPCSOLÓ	NC.	5	8	
NYITÁSI VÉGÁLLÁSKAPCSOLÓ	NC.	6	8	

230 Vac HÁLÓZATI TÁPFESZÜLTSG CSATLAKOZTATÁSA

19	20
----	----

KIMENETI CSATLAKOZÁSOK

MOTOROK	NYITÁS CSATL.	KÖZÖS CSATL.	ZÁRÁS CSATL.
MOTOR	13	14	15

VILLOGÓLÁMPA (20 W)

11	12
----	----

24 Vdc / 150Ma

8 (+)	10 (-)
-------	--------

12 V ELEKTROMOS ZÁR

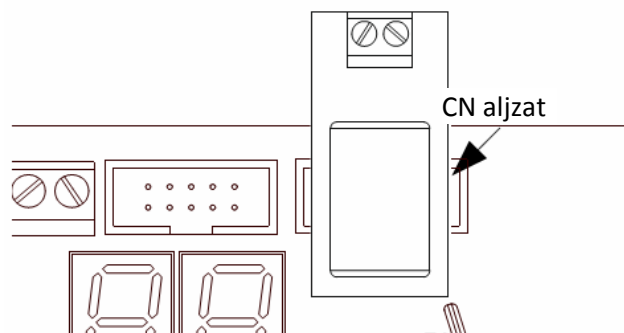

Ha van felszerelve elektromos-zár modul, akkor **L0** paramétert állítsa **S1**-re.

FUNKCIÓK ÖSSZEFOGLALÁSA











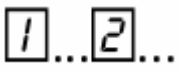

MOTOR A BEÁLLÍTÁSOK

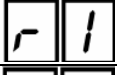
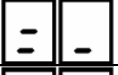
KIJELZÉS	ALAPÉRTÉK	MIN.	MAX.	LEÍRÁS
A1	14 MP.	00 MP.	99 MP.	MOTOR MŰKÖDÉSI IDEJE
A2	7 MP.	00 MP.	99 MP.	MOTOR LASSÍTÁSI IDEJE
A3	0,8 MP.	0,1 MP.	1,5 MP.	MOTOR INDÍTÁSI IDEJE
A4	-	-	-	NEM HASZNÁLT
A5	6	1	10	MOTOR EREJE
A6	8	1	10	MOTOR EREJE LASSÍTÁSKOR
A7	NO (TILTVA)	0	99~NO	AKADÁLYÉRZÉKELES KÜSZÖBSZINTJE. NYITÁS SORÁN A1 IDEJE ALATT A MOTOR IGÉNYBEVÉTELÉT MUTATJA.
A8	NO (TILTVA)	0	99~NO	AKADÁLYÉRZÉKELES KÜSZÖBSZINTJE. NYITÁS SORÁN A2 IDEJE ALATT A MOTOR IGÉNYBEVÉTELÉT MUTATJA.

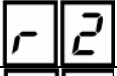
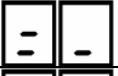
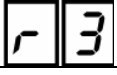
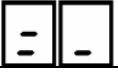
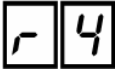
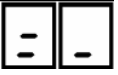



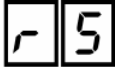
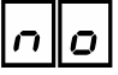

ÁLTALÁNOS BEÁLLÍTÁSOK

KIJELZÉS	ALAPÉRTÉK	MIN.	MAX.	LEÍRÁS
F0	10 MP.	0 MP.	99 MP.	SZÜNETIDŐ LETILTÁSÁHOZ TARTSA LENYOMVA A  GOMBOT AZ S/E MEGJELENÉSÉIG.
F1	7 MP.	0 MP.	R1 MP.	GYALOG NYITÁSI IDŐ MOTOR GYALOGOS MUNKACIKLUS ALATTI MUNKADIJE
F2	0 MP.	0 MP.	0,5 MP.	ZÁRÁSI LÖKÉS ELEKTROMOS-ZÁR ALKALMAZÁSA ESETÉN HASZNOS.
F3	1 MP.	0 MP.	4 MP.	ELŐVILLOGÁS IDŐ
KIJELZÉS	ALAPÉRTÉK	 C GOMB	 D GOMB	LEÍRÁS
F4	NO (KI)	SI (BE)	NO (KI)	VISSZARUGÁS FUNKCIÓ NYITÁSKOR ELEKTROMOS-ZÁR ALKALMAZÁSA ESETÉN HASZNOS.
F5	NO (KI)	SI (BE)	NO (KI)	LÉPÉSRŐL-LÉPÉSRE FUNKCIÓ
F6	NO (KI)	SI (BE)	NO (KI)	TÁRSASHÁZ FUNKCIÓ
F7	NO (KI)	SI (BE)	NO (KI)	GYORSZÁRÁS FUNKCIÓ
F8	SI (BE)	SI (BE)	NO (KI)	FOTOCÉLLA LOGIKA: S1 → NORMÁL LOGIKA n0 → FORDÍTOTT LOGIKA
F9	NO (KI)	SI (BE)	NO (KI)	S1 → MÁGNESES VÉGÁLLÁS KAPCS. n0 → FIZIKAI VÉGÁLLÁS KAPCS.
L0	NO (KI)	SI (BE)	NO (KI)	ELEKTROMOS-ZÁR
t1	NO (KI)	SI (BE)	NO (KI)	FOTOCÉLLA TESZT
t2	SI (BE)	SI (BE)	NO (KI)	MOTOR TERMIKUSVÉDELEM TESZT

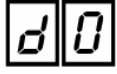
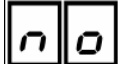
RÁDIÓ FUNKCIÓK

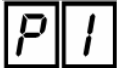
KIJELZÉS	KIJELZÉS	 D GOMB	LEÍRÁS
		TÖRLÉS	EGY RÁDIÓKÓD TÖRLÉSE: TARTSA LENYOMVA A  GOMBOT A KIVÁLASZTOTT KÓD ESETÉN A KIJELZŐ KIKAPCSOLÁSÁIG  .
		MENTÉS	RÁDIÓKÓD ELMENTÉSE: TARTSA LENYOMVA A TÁVVEZÉRLŐ NYOMÓGOMBJÁT AMIKOR A KIJELZŐN A  JELENIK MEG NYOMJA MEG A VEZÉRLŐPANELON TALÁLHATÓ  NYOMÓGOMBOT.
		MENTÉS	
		MENTÉS	
		MENTÉS	 → START  → STOP  → GYALOGOS START  → GYORSZÁRÁS START
		TÖRLÉS	ÖSSZES KÓD TÖRLÉSE: TARTSA LENYOMVA A VEZÉRLŐPANEL  GOMBJÁT, AMÍG A KIJELZŐN LÁTHATÓ  VILLOGÁSA ABBAMARAD.

EGYÉB FUNKCIÓK

KIJELZÉS	KIJELZÉS	 D GOMB	LEÍRÁS
		BEÁLLÍTÁS	A GYÁRI BEÁLLÍTÁSOK VISSZAÁLLÍTÁSÁHOZ TARTSA LENYOMVA A  GOMBOT A  MEGJELENÉSÉIG.
		X	A VEZÉRLŐPANEL SZÁMÁRA ADOTT START PARANCS A KAPU MŰKÖDÉSI IDEJÉNEK AUTOMATIKUS MEGTANULÁSÁT INDÍTTJA EL-
		X	NEM HASZNÁLT

CSATLAKOZÁSI BEÁLLÍTÁSOK

KIJELZÉS	ALAPÉRTÉK	<input type="checkbox"/> C GOMB	<input type="checkbox"/> D GOMB	LEÍRÁS
E1	SI (BE)	SI (BE)	NO (KI)	ENGEDÉLYEZZE 51 VAGY TILTSA LE no A SORKAPOCS STARTBEMENETÉNEK HASZNÁLATÁT.
E2	SI (BE)	SI (BE)	NO (KI)	ENGEDÉLYEZZE 51 VAGY TILTSA LE no A SORKAPOCS STOP BEMENETÉNEK HASZNÁLATÁT.
E3	SI (BE)	SI (BE)	NO (KI)	ENGEDÉLYEZZE 51 VAGY TILTSA LE no A SORKAPOCS KÜSŐ FOTOCELLA BEMENETÉNEK HASZNÁLATÁT.
E4	SI (BE)	SI (BE)	NO (KI)	ENGEDÉLYEZZE 51 VAGY TILTSA LE no A SORKAPOCS BELSŐ FOTOCELLA BEMENETÉNEK HASZNÁLATÁT.
E5	SI (BE)	SI (BE)	NO (KI)	ENGEDÉLYEZZE 51 VAGY TILTSA LE no A SORKAPOCS ZÁRÁSI VÉGÁLLÁSKAPCSOLÓ BEMENETÉNEK HASZNÁLATÁT.
E6	SI (BE)	SI (BE)	NO (KI)	ENGEDÉLYEZZE 51 VAGY TILTSA LE no A SORKAPOCS NYITÁSI VÉGÁLLÁSKAPCSOLÓ BEMENETÉNEK HASZNÁLATÁT.
E7	SI (BE)	SI (BE)	NO (KI)	ENGEDÉLYEZZE 51 VAGY TILTSA LE no A SORKAPOCS GYALOGOS-START BEMENETÉNEK HASZNÁLATÁT.

EGYÉB FUNKCIÓK

KIJELZÉS	KIJELZÉS	<input type="checkbox"/> D GOMB	LEÍRÁS
d0	no	BEÁLLÍTÁS	A GYÁRI BEÁLLÍTÁSOK VISSZAÁLLÍTÁSÁHOZ TARTSA LENYOMVA A <input type="checkbox"/> C GOMBOT A -- MEGJELENÉSÉIG.
P1	--	X	NEM HASZNÁLT
P2	--	X	A VEZÉRLŐPANEL SZÁMÁRA ADOTT START PARANCS A KAPU MŰKÖDÉSI IDEJÉNEK AUTOMATIKUS MEGTANULÁSÁT INDÍTJA EL-

NYOMÓGOMBOK

<input type="checkbox"/> A →	MENÜBEN TÖRTÉNŐ MOZGÁS A1 -TŐL P2 -IG.
<input type="checkbox"/> B →	MENÜBEN TÖRTÉNŐ MOZGÁS P2 -TŐL A1 -IG.
<input type="checkbox"/> C →	ÉRTÉK NÖVELÉSE VAGY ÁTÁLLÍTÁS S1 -RE. S1 JELENTI A FUNKCIÓ BEKAPCSOLÁSÁT VAGY ENGEDÉLYEZÉSÉT.
<input type="checkbox"/> D →	ÉRTÉK CSÖKKENTÉSE VAGY ÁTÁLLÍTÁS n0 -RA. n0 JELENTI A FUNKCIÓ KIKAPCSOLÁSÁT VAGY LETILTÁSÁT.

KIJELEZÉSEK

S t	STOP
F H	KÜLSŐ + BELSŐ FOTOCELLA
t C	KÜLSŐ FOTOCELLA
t A	BELSŐ FOTOCELLA
G O	START
P E	GYALOGOS START
I H	NYITÁSI ÉS ZÁRÁSI VÉGÁLLÁSKAPCSOLÓ
F A	NYITÁSI VÉGÁLLÁSKAPCSOLÓ
F C	ZÁRÁSI VÉGÁLLÁSKAPCSOLÓ
- -	TÁVVEZÉRLŐ JELÉNEK VÉTELE
I t	FOTOCELLA-TESTZT HIBA
7 A	MOTOR AKADÁLYÉRZÉKELES NORMÁL MUNKIDŐ ALATT
8 A	MOTOR AKADÁLYÉRZÉKELES LASSÍTÁS ALATT
9 A	MOTOR TERMIKUSVÉDELEM
7 b	NEM HASZNÁLT
8 b	NEM HASZNÁLT
9 b	NEM HASZNÁLT
F F	RÁDIÓMEMÓRIA MEGTELET

TIPIKUS FELSZERELÉS

[Ide írhatja a dokumentumból]

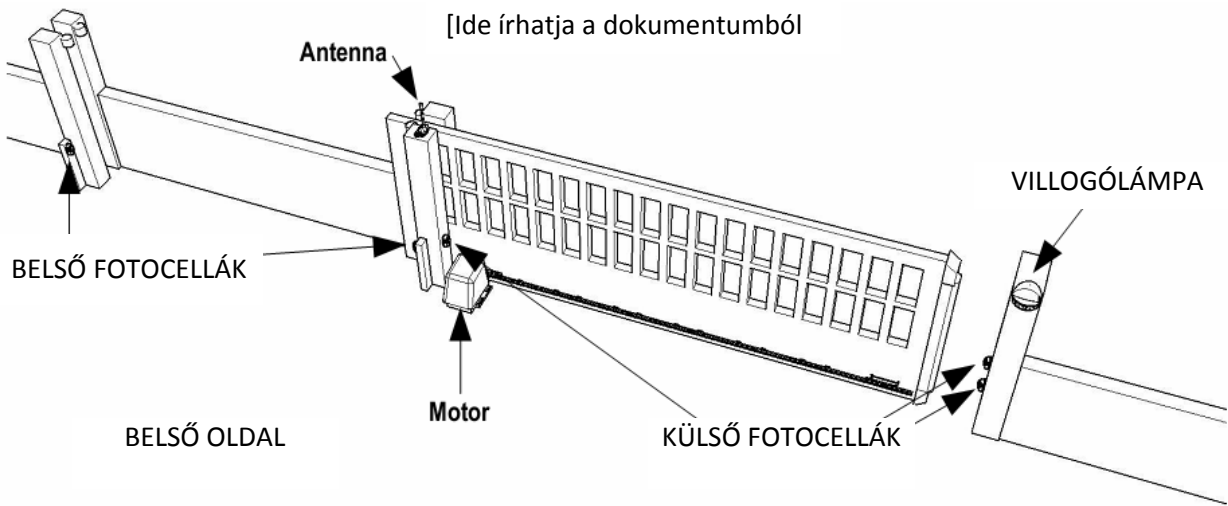

RÁDIÓMODUL BESZERELÉSE AZ ANTENNAHÁZBA

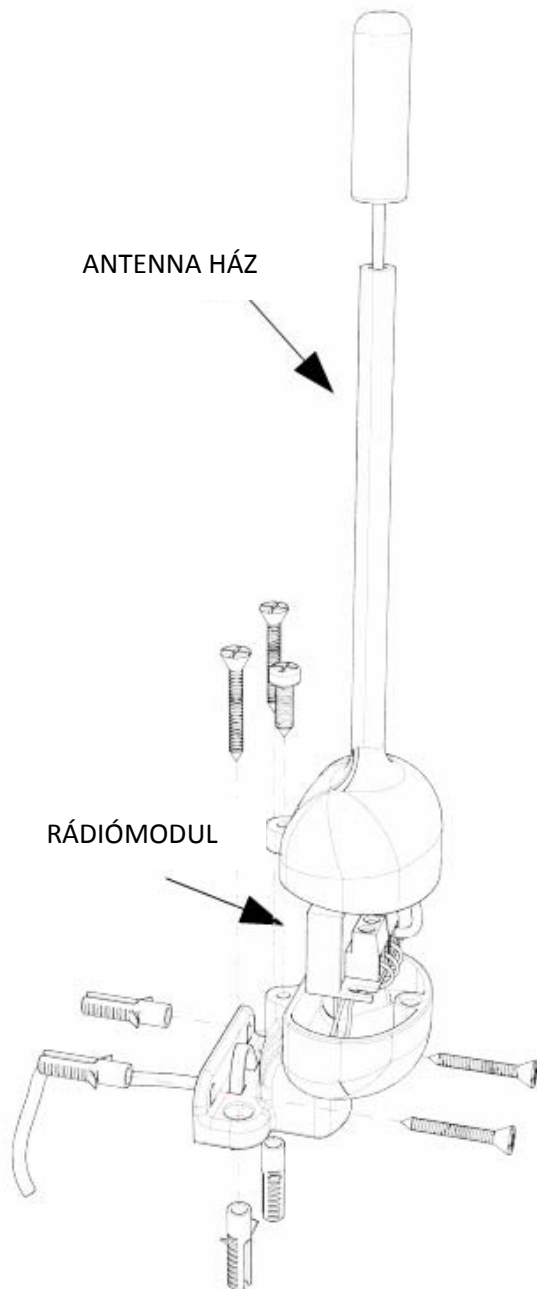

BE-/KIMENETI CSATLAKOZÁSOK

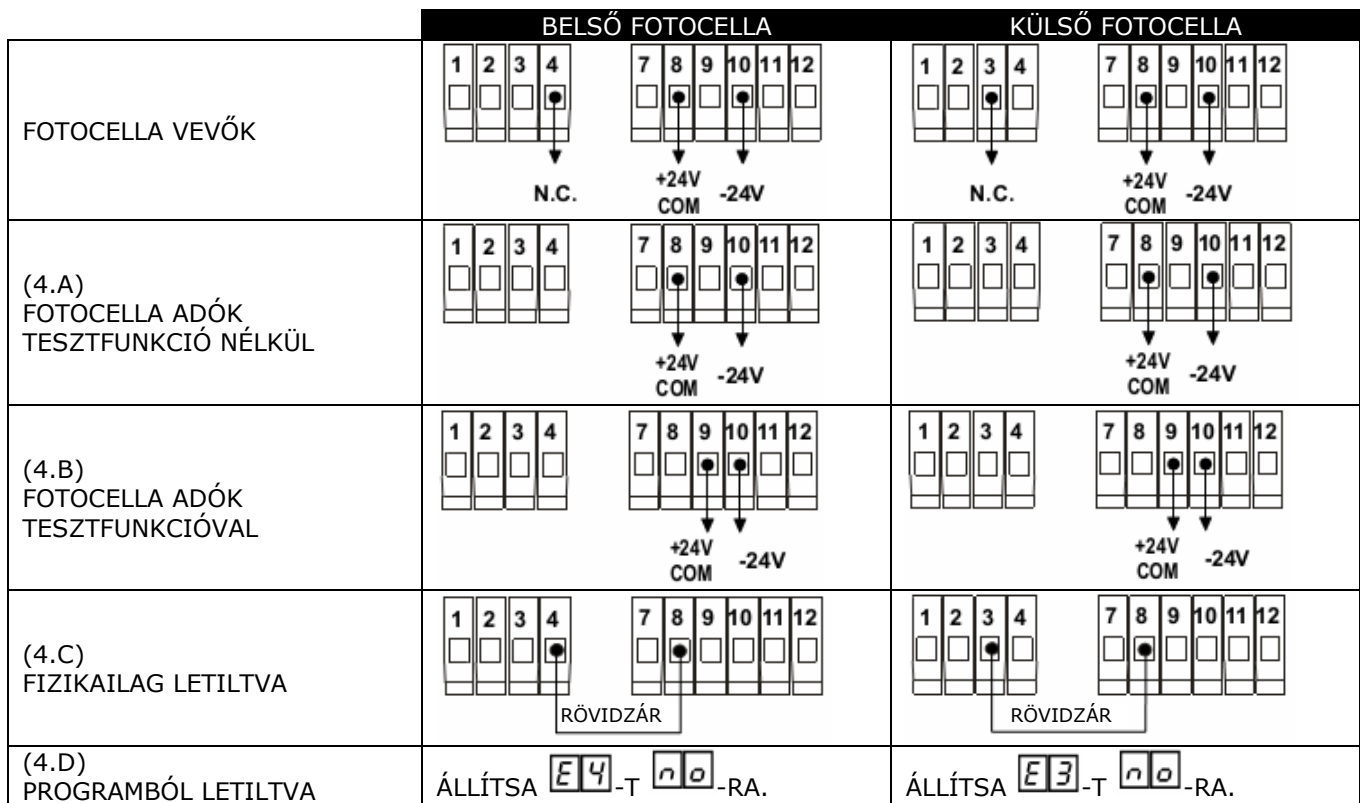
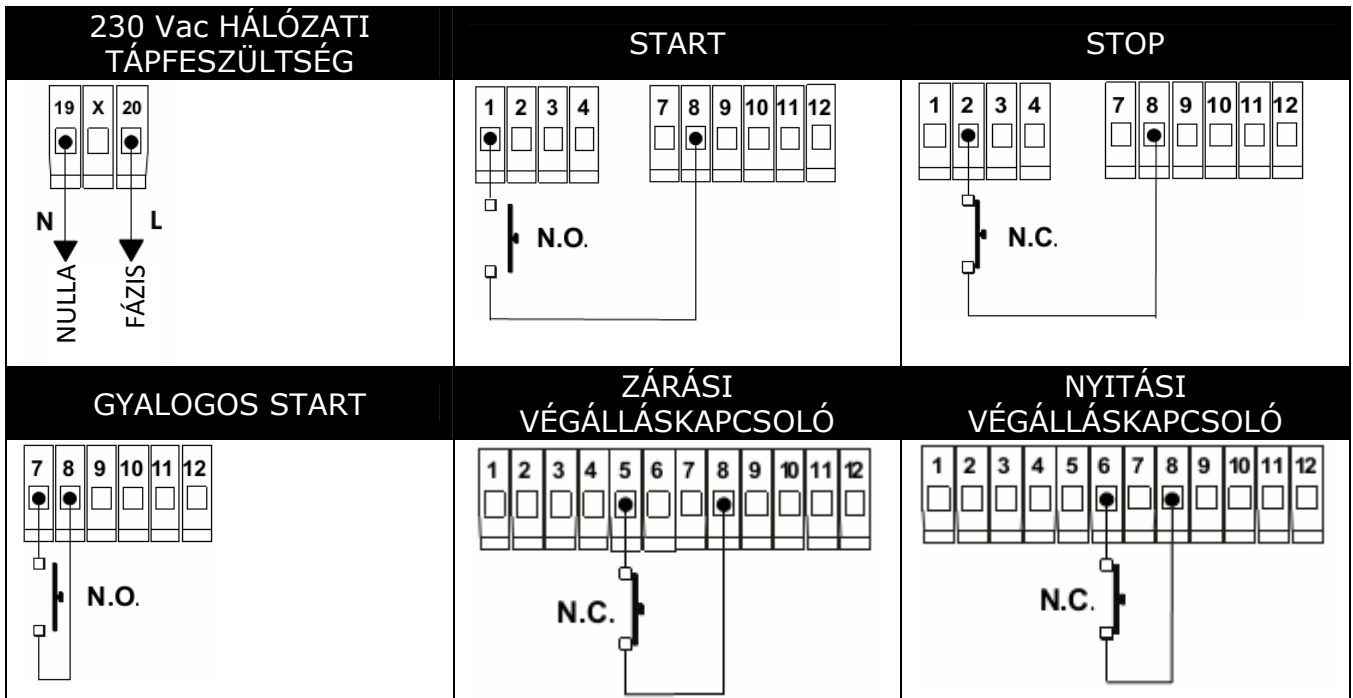

E2 PARAMÉTER ENGEDÉLYEZI (**S1**) VAGY LETITJA (**n0**) A FOTOCELLA TESZTELÉSÉT. 4.A ÉS 4.B BEÁLLÍTÁSOK ESETÉN **E2**-T **n0**-RA KELL ÁLLÍTANI.

MOTOR

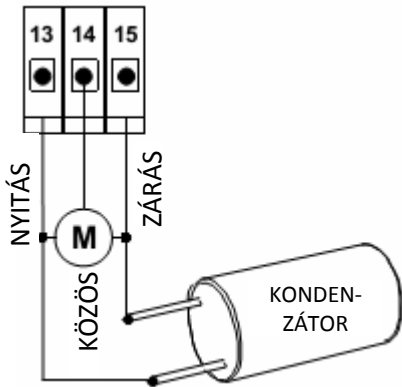

VILLOGÓLÁMPA

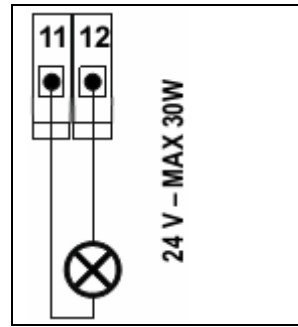

24 Vdc / 150 mA

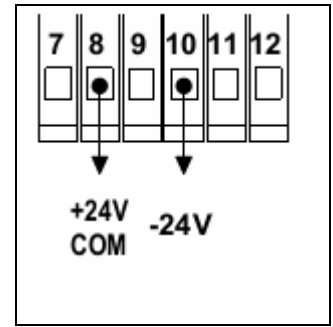

12 V ELEKTROMOS-ZÁR

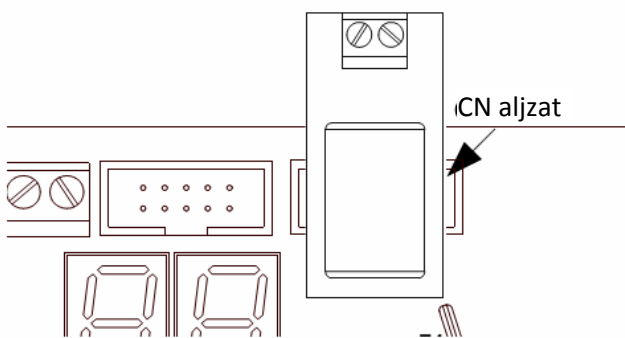

SZÓJEGYZÉK

Készenlét	A kapu teljesen zárt állapotban van és a külső és belső fotocellák, valamint a nyitási végállskapcsoló nincs aktivált állapotban. A vezérlőpanel készen áll egy működési ciklus megkezdésére. A villogólámpa ebben az állapotban nem világít.														
Nyitás	A kapu nyitási mozgást végez és a villogólámpa gyorsan villog.														
Szünet	A nyitás befejezésekor a motor megáll és a villogólámpa folyamatos fénnel világít. A szünetidő (F0) letelte után a kapu zárni kezd.														
Zárás	A kapu zárási mozgást végez és a villogólámpa lassan villog.														
STOP nyitás közben	A kapu megállításra került nyitás közben. Egy új START parancs zárási fázist indít el. A villogólámpa ebben az állapotban nem világít.														
STOP zárás közben	A kapu megállításra került zárás közben. Egy új START parancs nyitási fázist indít el. A villogólámpa ebben az állapotban nem világít.														
Bemenetek típusai	A bemenet lehet külső bemenet vagy távvezérlő. A külső bemenet az összes olyan eszköz, amelyik a vezérlőpanel csatlakozóira vezetékek segítségével csatlakoztatható. A csatlakozó minden egyes csatlakozási pontjához meghatározott funkció tartozik. A biztonsági funkciók alaphelyzetben zárt kontaktusokkal működnek. A többi funkció alaphelyzetben nyitott kontaktusokkal működik. A biztonsági funkciók a következők; STOP, belső és külső fotocellák, zárási és nyitási végállskapcsolók. A többi pedig a; START (vagy gyors visszazárás START) és gyalogos START. A csatlakozók működése a E1, E2, E3, E4, E5, E6, E7 paraméterek programozásával engedélyezhetőek vagy tilthatóak le. A távvezérlő bemenetek összes funkciója a távvezérlőhöz kapcsolódik. Ezek a funkciók a következők; START, STOP, gyalogos START és gyors visszazárás START. A vezérlőpanel nem tesz különbséget a bemenetek típusai között, csak a funkcióik között.														
Aktivált bemenet	Egy bemenet akkor kerül aktivált állapotba, amikor az állapota a normál állapotához képest megváltozik. Például a fotocella mindaddig aktivált, amíg az adó és a vevő közötti fény sugar meg van szakítva, míg egy általános nyomógomb, kapcsoló vagy távvezérlő mindaddig aktivált, amíg nyomógombja le van nyomva. Az összes ilyen változás vezérlőpanel általi érzékelését a kijelzőn megjelenő felirat jelzi. Amennyiben a vezérlőpanel több bemenete is aktivált állapotban van egyidejűleg, akkor a vezérlőpanel csak a legfontosabbat fogja jelezni. A bemenetek jelzéseinek sorrendje a legkritikusabtból a legkevésbé fontosig; <table border="1" style="width: 100%; text-align: center;"> <tr> <td>SE =</td> <td>EC =</td> <td>EA =</td> <td>GO =</td> <td>PE =</td> <td>FC =</td> <td>FA =</td> </tr> <tr> <td>STOP</td> <td>KÜLSŐ FOTOCELLA</td> <td>BELSŐ FOTOCELLA</td> <td>START vagy GYORS VISSZAZÁRÁS START</td> <td>GYALOGOS START</td> <td>ZÁRÁSI VÉGÁLLÁS KAPCS.</td> <td>NYITÁSI VÉGÁLLÁS KAPCS.</td> </tr> </table>	SE =	EC =	EA =	GO =	PE =	FC =	FA =	STOP	KÜLSŐ FOTOCELLA	BELSŐ FOTOCELLA	START vagy GYORS VISSZAZÁRÁS START	GYALOGOS START	ZÁRÁSI VÉGÁLLÁS KAPCS.	NYITÁSI VÉGÁLLÁS KAPCS.
SE =	EC =	EA =	GO =	PE =	FC =	FA =									
STOP	KÜLSŐ FOTOCELLA	BELSŐ FOTOCELLA	START vagy GYORS VISSZAZÁRÁS START	GYALOGOS START	ZÁRÁSI VÉGÁLLÁS KAPCS.	NYITÁSI VÉGÁLLÁS KAPCS.									
START parancs	A START parancsok a következők; START, gyalogos START és gyors visszazárás START, melyek képesek egy működési ciklus elindítására. A START parancsok funkciója az F5 és F6 paraméterek programozásától függ. További információkért nézze meg az F5 és F6 paraméterek leírását. A gyors visszazárás parancs működéséhez nézze meg az F7 paraméter leírását. A START parancs működéséhez nézze meg a normál működési ciklus leírását. A GYALOGOS START parancs működéséhez nézze meg a gyalogos működési ciklus leírását.														

Biztonsági parancsok	A biztonsági parancsok a következők; STOP, belső és külső fotocella. A STOP parancs minden esetben megállítja a kapu működését. Ezzel szemben a fotocellák működése az F8 paramétertől függ. Részletekért nézze meg a F8 paraméter leírását.
Normál működési ciklus	A vezérlőpanel készenléti állapotában érkező START parancs indítja el. A MOTOR összesen R1 + R2 mp. ideig működik a nyitás és a zárás során. A szünetidő után a MOTOR megkezdi a zárást. A normál működési ciklus ideje alatt kiadott gyalogos START parancs normál START parancsként kerül értelmezésre. A működési ciklus a vezérlőpanel készenléti állapotba történő visszatéréssel fejeződik be. Ez a funkcionalitás a paraméterek programozásával befolyásolható.
Gyalogos működési ciklus	A vezérlőpanel készenléti állapotában érkező GYALOGOS START parancs indítja el. A MOTOR összesen F1 mp. ideig működik a nyitás és a zárás során. A lassítás nyitási fázis során kimarad, míg zárási fázis során végrehajtásra kerül. Gyalogos működési ciklus esetén a lassítási időt a vezérlőpanel automatikusan kezeli. A gyalogos működési ciklus ideje alatt kiadott normál START parancs gyalogos START parancsként kerül értelmezésre. A működési ciklus a vezérlőpanel készenléti állapotba történő visszatéréssel fejeződik be.

MOTOR A BEÁLLÍTÁSOK

Normál működési idő	
A1	A MOTOR az A1 paraméterben beállított mp-ig működik. Ezen idő letelte után a MOTOR megkezdheti az A2 paraméterben beállított mp-ig tartó lassítást. Ez mind a nyitási, illetve zárási fázisra is vonatkozik.
Lassítási idő	
A2	A1 → 00~99 mp-ig A2 → 00~99 mp-ig
Indítási idő	
A3	A3 MOTOR indítási ideje. Ezen időtartamon belül a motor folyamatosan a maximumig növeli, ezzel egyidejűleg a teljesítményét és az akadályérzékelés letiltásra kerül. A motor minden egyes indítása esetében az első, az A3 paraméterben beállított mp. az indítási idő. A3 → 0,1~1,5 mp-ig
Normál erő	
A5	A5 MOTOR normál működési ideje, A1 , közbeni teljesítménye. A5 → 00~10-ig
Lassítási erő	
A6	A6 MOTOR A lassítási működési ideje, A2 , közbeni teljesítménye. A6 → 00~10-ig
Akadályérzékelés küszöbszintje normál működés során	
A7	Ez a paraméter a normál működési idő, A1 , közben van hatással a motor működésére. Amennyiben a vezérlőpanel a motor A7 paraméterben beállított értéknél nagyobb igénybevitelét érzékeli, akkor az azt jelenti, hogy akadály van a kapu útjában. A vezérlőpanel az ÉRZÉKELŐ MŰKÖDÉSI MÓD fejezetben ismertetettek szerint fog erre reagálni (lásd 14. oldal). A normál működési idő alatt, a vezérlőpanel kijelzője a MOTOR igénybevitelét mutatja. Ez az értékellenőrzéséként használható. A7 → 00~99. Maximális értéke a motortól függően kevesebb is lehet. A normál működési idő alatti akadályérzékelés letiltásához A7 paramétert no -ra kell állítani. no -ra állításhoz tartsa lenyomva vagy nyomogassa C gombot mindaddig, amíg a kijelzőn a no jelenik meg. A 99-es érték után a kijelző no mutat.

Akadályérzékelés küszöbszintje lassítás során	<p>Ez a paraméter a lassítási működési idő, A2, közben van hatással a motor működésére. Amennyiben a vezérlőpanel a motor A8 paraméterben beállított értéknél nagyobb igénybevételét érzékeli, akkor az azt jelenti, hogy akadály van a kapu útjában. A vezérlőpanel az ÉRZÉKELŐ MŰKÖDÉSI MÓD fejezetben ismertetettek szerint fog erre reagálni (lásd 14. oldal).</p> <p>A lassítási működési idő alatt, a vezérlőpanel kijelzője a MOTOR igénybevételét mutatja. Ez az érték ellenőrzéséként használható.</p> <p>A8 → 00~99. Maximális értéke a motortól függően kevesebb is lehet.</p> <p>A lassítási működési idő alatti akadályérzékelés letiltásához A8 paramétert n0-ra kell állítani. n0-ra állításhoz tartsa lenyomva vagy nyomogassa C gombot mindaddig, amíg a kijelzőn a n0 jelenik meg. A 99-es érték után a kijelző n0 mutat.</p>
--	---

ÉRZÉKELŐ MŰKÖDÉSI MÓD

Az érzékelő két működési móddal rendelkezik, melyek a akadályérzékelés és végálláskapcsoló.

Akadályérzékelés	Végálláskapcsoló
Ebben a módban a motor megváltoztatja a működési irányát. Amennyiben az zárás volt, akkor teljesen kinyit. Ha nyitás volt, akkor 2 mp-et visszazár. Ezen idő után a motor megáll. A következő START parancs újraindítja a zárást. Ez a funkció működési ciklusonként egy alkalommal aktív. Azonos működési ciklus alkalmával további esetekben, mint végálláskapcsoló működik.	Ebben a működési módban a motor befejezi működési ciklusát: nyitás esetén szünet következik, míg zárás esetén készenléti állapot.

A működési mód a munkafázistól és az $R2$, $R7$, $R8$, $E5$, $E6$ paraméterek programozásától függ.

- Amennyiben $R7 = n0$, akkor az érzékelő a normál működési idő alatt le van tiltva. Ez azt jelenti, hogy a normál működési idő ($R1$), alatt egyik működési módban sem működik.
- Ha $R8 = n0$ és $R2 = 00$, akkor az érzékelő működése a lassítási idő alatt van tiltva. Ez azt jelenti, hogy a lassítási működési idő ($R2$), alatt egyik működési módban sem működik.
- Ha a végálláskapcsoló bemenetek engedélyezve vannak ($E5=S1$ és $E6=S1$), akkor az érzékelő akadályérzékelés módban működik.
- Ha nincs a nyitási végálláskapcsoló bemenet engedélyezve ($E6=n0$), akkor nyitás közben normál működési idő ($R1$) alatt az érzékelő akadályérzékelési módban működik és a lassítás ideje ($R2$) alatt, pedig végálláskapcsoló módban.
- Ha nincs a nyitási végálláskapcsoló bemenet engedélyezve ($E6=n0$) és a lassítás le van tiltva ($R2 = 00$), akkor az érzékelő nyitási idő alatt végálláskapcsoló módban működik.
- Ha nincs a zárási végálláskapcsoló bemenet engedélyezve ($E5=n0$), akkor zárás közben normál működési idő ($R1$) alatt az érzékelő akadályérzékelési módban működik és a lassítás ideje ($R2$) alatt, pedig végálláskapcsoló módban.
- Ha nincs a zárási végálláskapcsoló bemenet engedélyezve ($E5=n0$) és a lassítás le van tiltva ($R2 = 00$), akkor az érzékelő zárási idő alatt végálláskapcsoló módban működik.
- Amennyiben egyik végálláskapcsoló bemenet sincs engedélyezve ($E5=n0$ és $E6=n0$), akkor az érzékelő végálláskapcsoló módban működik.
- Amennyiben egyik végálláskapcsoló bemenet sincs engedélyezve ($E5=n0$ és $E6=n0$) és a lassítás le van tiltva ($R2 = 00$), akkor az érzékelő végálláskapcsoló módban működik.













































Működési fázis / Működési mód	Akadályérzékelés	Végálláskapcsoló	Letiltva
Nyitás	$E6 = 51$ vagy $E6 = n0$ és $R2 \neq 00$	$E6 = n0$ és $R2 = 00$	$R7 = n0$
Nyitási lassítás	$E6 = 51$	$E6 = n0$	$R8 = n0$ vagy $R2 = 00$
Zárás	$E5 = 51$ vagy $E5 = n0$ és $R2 \neq 00$	$E5 = n0$ és $R2 = 00$	$R7 = n0$
Zárási lassítás	$E5 = 51$	$E5 = n0$	$R8 = n0$ vagy $R2 = 00$

ÁLTALÁNOS FUNKCIÓK

Szünetidő	<p style="text-align: center;">F0</p> <p>Miután a kapu kinyílt, F0-ban beállított ideig várakozik a zárás megkezdése előtt. Az automatikus zárás letiltásához állítsa F0-t 5E-re. 5E-re állításhoz tartsa lenyomva vagy nyomogassa C gombot mindaddig, amíg a kijelzőn a 5E jelenik meg. Amennyiben F0 = 5E, akkor a kapu nyitás után megáll és nyitva is marad.</p>		
Gyalogos működési idő	<p style="text-align: center;">F1</p> <p>Motor gyalogos ciklus alatti működési ideje. Nyitási fázis esetén a lassítás kimarad, záráskor végrehajtásra kerül. Gyalogos működési ciklus ideje alatt a lassítást a vezérlőpanel automatikusan kezeli.</p> <p>F1 → 0,0~A1 mp-ig</p>		
Zárási lökés	<p style="text-align: center;">F2</p> <p>Amikor a kapu bezárt és a lassítás befejeződött, akkor a MOTOR egy erőteljes lökést hajt végre. Ez a pulzus F2 hosszúságú és ezen időre az akadályérzékelés is letiltásra kerül. A pulzus után a zárási folyamat befejezésre kerül.</p> <p>Ez a funkció abban az esetben hasznos, ha van elektromos zár felszerelve és MOTOR A lassításkori ereje nem elég a kapu teljes bezáráshoz.</p> <p>F2 → 0,0~0,1 mp-ig</p>		
Elővillogás idő	<p style="text-align: center;">F3</p> <p>A motorok elindítása előtt az F3-ban beállított idővel a villogólámpa el kezd villogni. Ezen idő letelte után a villogólámpa folytatja a villogást és a motor elindul.</p> <p>F3 → 0,0~4,0 mp-ig</p>		
Visszarúgás funkció nyitáskor	<p style="text-align: center;">F4</p> <p>F4 = 51 → engedélyezve F4 = n0 → letiltva</p> <p>A MOTOR normál nyitás előtt 0,5 mp-ig zár. Ezen idő alatt a motor maximális teljesítménnyel működik és az akadályérzékelés letiltásra kerül. A funkció hasznos, ha van felszerelve elektromos-zár és a nyitás nehézkes.</p>		
START parancs funkciója	<p style="text-align: center;">NORMÁL BEÁLLÍTÁS</p> <p style="text-align: center;">F6 = n0 és F5 = n0</p> <p><u>Nyitás alatt:</u> START parancs megállítja a kapu nyitását.</p> <p><u>Zárás alatt:</u> START parancs megállítja a kapu zárást és az nyitni kezd.</p>	<p style="text-align: center;">TÁRSASHÁZ MÓD</p> <p style="text-align: center;">F6 = 51</p> <p><u>Nyitás alatt:</u> START parancsnak nincsen semmilyen hatása.</p> <p><u>Zárás alatt:</u> START parancs megállítja a kapu zárást és az nyitni kezd.</p>	<p style="text-align: center;">LÉPÉSRŐL-LÉPÉSRE BEÁLLÍTÁS</p> <p style="text-align: center;">F6 = n0 és F5 = 51</p> <p><u>Nyitás alatt:</u> START parancs megállítja a kapu nyitását.</p> <p><u>Zárás alatt:</u> START parancs megállítja a kapu zárását.</p>
Gyors visszazárás funkció	<p style="text-align: center;">F7</p> <p>F7 = 51 → engedélyezve F7 = n0 → letiltva</p> <p>A START bemenet gyors visszazárás start bemenetként fog működni. Funkciója megegyezik a START parancsával, de egy speciális funkcióval rendelkezik; az első nyitás során, ha a külső fotocella aktiválásra kerültek a kapu 5 mp. elteltével zárni kezd.</p> <p>Biztonsági okokból ajánlott a funkciót csak akkor engedélyezni, ha a TIPIKUS FELSZERELÉS ábrának megfelelően két pár fotocella van felszerelve (lásd 8. oldal).</p>		

<p>Fotocella logika</p> <p>F8</p>	<p>F8 = 51 → normál mód</p> <p><u>Nyitás alatt:</u> A belső fotocella aktiválásakor a vezérlőpanel megállítja a nyitást és 3 mp-ig zárni kezd. Miután megállt a vezérlőpanel nyitási várakozási állapotba kerül. A külső fotocella aktiválása nincs hatással a kapura. A külső fotocella aktiválása nincs hatással a kapura.</p> <p><u>Zárás alatt:</u> Ha a külső fotocella aktiválásra kerül a vezérlőpanel megállítja a zárást és elkezd nyitni. A belső fotocella aktiválása nincs hatással a kapura.</p>	<p>F8 = n0 → fordított mód</p> <p><u>Nyitás alatt:</u> Ha belső fotocella aktiválódik, akkor a vezérlőpanel megállítja a nyitást. A belső fotocella visszaállásakor a vezérlőpanel folytatja a nyitást. A fotocella visszaállásakor a nyitás folytatódik. A külső fotocella aktiválása nincs hatással a kapura.</p> <p><u>Zárás alatt:</u> Ha a külső fotocella aktiválódik, akkor a vezérlőpanel megállítja a zárást és nyitni kezd. Ha a belső fotocella kerül aktiválásra, akkor megállítja a zárást és várakozni fog nyitásra. A nyitás csak a fotocella visszaállásakor kezdődik el.</p>
<p>Elektromos-zár</p> <p>L0</p>	<p>L0 = 51 → engedélyezve</p> <p>Elektromos-zár modul használatának engedélyezése. A modult a bővítő csatlakozóba kell szerelni.</p>	<p>L0 = n0 → letiltva</p> <p>Elektromos-zár modul használatának letiltása. A modul nincs a bővítő csatlakozóba szerelve.</p>
<p>Fotocella tesz</p> <p>11</p>	<p>11 = 51 → engedélyezve</p> <p>11 = n0 → letiltva</p> <p>A kapu minden egyes elindításakor a vezérlőpanel leellenőrzi a fotocellák működését. Amennyiben nem érzékel hibát elindítja a motorokat. Megfordítva, amennyiben a vezérlőpanel kijelzője 11-t mutat, akkor a motorok nem indíthatóak el.</p>	
<p>Motorok termikus tesztje</p> <p>12</p>	<p>12 = 51 → engedélyezve</p> <p>12 = n0 → letiltva</p> <p>A kapu minden egyes elindításakor a vezérlőpanel leellenőrzi a motort. Amennyiben hibát érzékel a motor nem indítható el és a vezérlőpanel kijelzőjén 9A látható. A 9A azt jelenti, hogy a MOTOR termikus védelmi állapotban van. Ez a teszt abban az esetben is sikertelen lehet, ha a motorok csatlakoztatása hibás.</p>	

RÁDIÓFUNKCIÓK

Egyedi törlés	
 	<p>Az A és B nyomógombokat nyomogassa mindaddig, amíg a kijelzőn a  jelenik meg. Egy párt másodperc múlva a vezérlőpanel elkezd megkeresni az elmentett kódokat. Minden egyes megjelenített kód egy előzőleg elmentett azonosít. A kijelzett kód törléséhez tartsa lenyomva a C gombot a kijelző kikapcsolásáig.</p>
Távvezérlő elmentése START funkcióként	
 	<p>Az A és B nyomógombokat nyomogassa mindaddig, amíg a kijelzőn a  jelenik meg. Egy pár másodperc elteltével a  jelenik meg. Tartsa lenyomva még nem eltárolt távvezérlő gombját és a kijelzőn a  jelenik meg. A távvezérlő kódjának elmentéséhez nyomja meg a vezérlőpanel C gombját miközben a távvezérlő nyomógombját nyomva tartja. A mentés után a távvezérlő gombjának megnyomásakor és az , ,  vagy  funkciók kiválasztásakor a vezérlőpanel a távvezérlőt azonosító kódot fogja megjeleníteni.</p>
Távvezérlő elmentése STOP funkcióként	
 	<p>Az A és B nyomógombokat nyomogassa mindaddig, amíg a kijelzőn a  jelenik meg. Tartsa lenyomva még nem eltárolt távvezérlő gombját és a kijelzőn a  jelenik meg. Tartsa lenyomva az eltárolni kívánt távvezérlő gombját és a kijelzőn a  jelenik meg. A távvezérlő kódjának elmentéséhez nyomja meg a vezérlőpanel C gombját miközben a távvezérlő nyomógombját nyomva tartja. A mentés után a távvezérlő gombjának megnyomásakor és az , ,  vagy  funkciók kiválasztásakor a vezérlőpanel a távvezérlőt azonosító kódot fogja megjeleníteni.</p>
Távvezérlő elmentése gyalogos START funkcióként	
 	<p>Az A és B nyomógombokat nyomogassa mindaddig, amíg a kijelzőn a  jelenik meg. Tartsa lenyomva még nem eltárolt távvezérlő gombját és a kijelzőn a  jelenik meg. Tartsa lenyomva az eltárolni kívánt távvezérlő gombját és a kijelzőn a  jelenik meg. A távvezérlő kódjának elmentéséhez nyomja meg a vezérlőpanel C gombját miközben a távvezérlő nyomógombját nyomva tartja. A mentés után a távvezérlő gombjának megnyomásakor és az , ,  vagy  funkciók kiválasztásakor a vezérlőpanel a távvezérlőt azonosító kódot fogja megjeleníteni.</p>
Távvezérlő elmentése gyors visszazárás indítás funkcióként	
 	<p>Az A és B nyomógombokat nyomogassa mindaddig, amíg a kijelzőn a  jelenik meg. Tartsa lenyomva még nem eltárolt távvezérlő gombját és a kijelzőn a  jelenik meg. Tartsa lenyomva az eltárolni kívánt távvezérlő gombját és a kijelzőn a  jelenik meg. A távvezérlő kódjának elmentéséhez nyomja meg a vezérlőpanel C gombját miközben a távvezérlő nyomógombját nyomva tartja. A mentés után a távvezérlő gombjának megnyomásakor és az , ,  vagy  funkciók kiválasztásakor a vezérlőpanel a távvezérlőt azonosító kódot fogja megjeleníteni.</p>
Teljes törlés	
 	<p>Az A és B nyomógombokat nyomogassa mindaddig, amíg a kijelzőn a  jelenik meg. Egy pár másodperc elteltével a vezérlőpanel kijelzőjén  jelenik meg. Az összes elmentett kód törléséhez tartsa lenyomva a vezérlőpanel C gombját amíg a kijelzőn látható  abbahagyja a villogást.</p>

CSATLAKOZÁSI BEÁLLÍTÁSOK

<p style="text-align: center; background-color: #cccccc; margin: 0;">START</p> <div style="text-align: center; font-size: 2em; font-weight: bold; border: 1px solid black; padding: 10px; margin: 10px auto; width: 60px;">E1</div>	<p>$E1 = S1 \rightarrow$ engedélyezve</p> <p>$E1 = n0 \rightarrow$ letiltva</p> <p>$E1$ az „1” jelzésű csatlakozási pontra vonatkozik, amelyik a vezérlőpanel külső indítóbemenete. A START bemenet alaphelyzetben nyitott bemenet.</p> <p>Ajánlott $E1$-et $n0$-ra állítani, amennyiben a bemenethez nem csatlakoztat pl. nyomógombot vagy külső rádióvevőt. A START bemenet aktiválásakor a vezérlőpanel kijelzőjén 00 jelenik meg.</p>
<p style="text-align: center; background-color: #cccccc; margin: 0;">STOP</p> <div style="text-align: center; font-size: 2em; font-weight: bold; border: 1px solid black; padding: 10px; margin: 10px auto; width: 60px;">E2</div>	<p>$E2 = S1 \rightarrow$ engedélyezve</p> <p>$E2 = n0 \rightarrow$ letiltva</p> <p>$E2$ a „2” jelzésű csatlakozási pontra vonatkozik, amelyik a vezérlőpanel STOP bemenete. A STOP bemenet alaphelyzetben zárt bemenet. Minden esetben ajánlott külső stop nyomógomb felszerelése. A telepítés idejére ajánlott $E2$ letiltása. Amennyiben a bemenetre van külső stop nyomógomb csatlakoztatva, akkor azt a vezérlőpanel automatikusan felismeri. A STOP bemenet aktiválásakor a vezérlőpanel kijelzőjén SE jelenik meg.</p>
<p style="text-align: center; background-color: #cccccc; margin: 0;">Külső fotocella</p> <div style="text-align: center; font-size: 2em; font-weight: bold; border: 1px solid black; padding: 10px; margin: 10px auto; width: 60px;">E3</div>	<p>$E3 = S1 \rightarrow$ engedélyezve</p> <p>$E3 = n0 \rightarrow$ letiltva</p> <p>$E3$ a „3” jelzésű csatlakozási pontra vonatkozik, amelyik a vezérlőpanel külső fotocella bemenete. A külső fotocella bemenet alaphelyzetben zárt bemenet. Minden esetben ajánlott külső fotocella felszerelése. A telepítés idejére ajánlott $E3$ letiltása. Amennyiben a bemenetre van külső fotocella csatlakoztatva, akkor azt a vezérlőpanel automatikusan felismeri. A külső fotocella bemenet aktiválásakor a vezérlőpanel kijelzőjén EC jelenik meg.</p>
<p style="text-align: center; background-color: #cccccc; margin: 0;">Belső fotocella</p> <div style="text-align: center; font-size: 2em; font-weight: bold; border: 1px solid black; padding: 10px; margin: 10px auto; width: 60px;">E4</div>	<p>$E4 = S1 \rightarrow$ engedélyezve</p> <p>$E4 = n0 \rightarrow$ letiltva</p> <p>$E4$ a „4” jelzésű csatlakozási pontra vonatkozik, amelyik a vezérlőpanel belső fotocella bemenete. A belső fotocella bemenet alaphelyzetben zárt bemenet. Minden esetben ajánlott belső fotocella felszerelése. A telepítés idejére ajánlott $E4$ letiltása. Amennyiben a bemenetre van belső fotocella csatlakoztatva, akkor azt a vezérlőpanel automatikusan felismeri. A belső fotocella bemenet aktiválásakor a vezérlőpanel kijelzőjén EA jelenik meg.</p>
<p style="text-align: center; background-color: #cccccc; margin: 0;">Zárási végálláskapcsoló</p> <div style="text-align: center; font-size: 2em; font-weight: bold; border: 1px solid black; padding: 10px; margin: 10px auto; width: 60px;">E5</div>	<p>$E5 = S1 \rightarrow$ engedélyezve</p> <p>$E5 = n0 \rightarrow$ letiltva</p> <p>$E5$ a „5” jelzésű csatlakozási pontra vonatkozik, amelyik a vezérlőpanel zárási végálláskapcsoló bemenete. A zárási végálláskapcsoló alaphelyzetben zárt kontaktus. Az akadályérzékelő funkciója a zárási végálláskapcsoló felszerelésétől vagy elhagyásától függően megváltozik. Amennyiben nincs végálláskapcsoló felszerelve állítsa $E5$-t $n0$-ra. Ebben az esetben az akadályérzékelő a zárási fázis alatt megfelelően tud működni (ÉRZÉKELŐ MŰKÖDÉSI MÓD, lásd 15. oldal). A zárási végálláskapcsoló aktiválásakor a vezérlőpanel kijelzőjén a FC látható.</p>

<p>Nyitási végálláskapcsoló</p> <p>E6</p>	<p>E6 = 51 → engedélyezve E6 = 00 → letiltva E6 a „6” jelzésű csatlakozási pontra vonatkozik, amelyik a vezérlőpanel nyitási végálláskapcsoló bemenete. A nyitási végálláskapcsoló alaphelyzetben zárt kontaktus. Az akadályérzékelő funkciója a nyitási végálláskapcsoló felszerelésétől vagy elhagyásától függően megváltozik. Amennyiben nincs végálláskapcsoló felszerelve állítsa E6 -t 00-ra. Ebben az esetben az akadályérzékelő a nyitási fázis alatt megfelelően tud működni (ÉRZÉKELŐ MŰKÖDÉSI MÓD, lásd 15. oldal). A zárási végálláskapcsoló aktiválásakor a vezérlőpanel kijelzőjén a FR látható.</p>
<p>Gyalogos START</p> <p>E7</p>	<p>E7 = 51 → engedélyezve E7 = 00 → letiltva E7 a „7” jelzésű csatlakozási pontra vonatkozik, amelyik a vezérlőpanel külső gyalogos indítóbemenete. A gyalogos START bemenet alaphelyzetben nyitott bemenet. Ajánlott E7-et 00-ra állítani, amennyiben a bemenethez nem csatlakoztat pl. nyomógombot vagy külső rádióvevőt. A gyalogos START bemenet aktiválásakor a vezérlőpanel kijelzőjén PE jelenik meg.</p>

EGYÉB FUNKCIÓK

Alapértékek visszaállítása	<p>A gyári beállítások visszaállítása céljából az A és B nyomógombokat nyomogassa mindaddig, amíg a kijelzőn a 00 jelenik meg. Egy pár másodperccel később no fog megjelenni. A végrehajtáshoz tartsa lenyomva a C gombot mindaddig, amíg a -- meg nem látható a kijelzőn. Ekkor a vezérlőpanel visszaállításra került a gyári alapértékekre és működésre kész állapotba állt. Ez a funkció nincs hatással a rádióprogramozásra.</p>								
Motorok működési idejének programozása	<p>P1 egy fél-automatikus eljárás, melynek során a kapu működési idejét meghatározó R1, R2 és F0 paraméterek megtanítására szolgál. Más szavakkal a folyamat végrehajtása során a motor normál működési idejét, lassítási idejét és a szünetidőt tanulja meg a vezérlőpanel. Az eljárás megkezdése előtt ellenőrizzze az összes biztonsági eszköz csatlakoztatását, a motor helyes működési irányát és azt, hogy a vezérlőpanel működésre kész állapotban van-e. A folyamat megkezdése céljából az A és B nyomógombokat nyomogassa mindaddig, amíg a kijelzőn a P1 jelenik meg. Egy pár másodperccel később -- fog megjelenni. Egy START parancs kiadása után az eljárás elindul. A folyamat 5 lépésre van felosztva, melyek R1, R2 és F0. Az egyes lépések során egy-egy paraméter kerül beprogramozásra. Az egész programozási eljárás ideje alatt az akadályérzékelés funkció le van tiltva.</p> <table border="1" style="width: 100%; border-collapse: collapse;"> <tr> <td style="width: 20%; padding: 5px;">P2 → --</td> <td style="padding: 5px;"> <p>A vezérlőpanel készen áll a motor működési idejének beprogramozására. Az R1 pontra lépéshez adjon bármilyen START parancsot.</p> </td> </tr> <tr> <td style="padding: 5px;">R1</td> <td style="padding: 5px;"> <p>MOTOR normál működési idejének (R1) programozása. MOTOR elkezd nyitni. A programozási fázis megváltoztatásához. Ha nincs nyitási végálláskapcsoló felszerelve (EG = no): A R2-re lépéshez adjon bármilyen START parancsot. Ha van nyitási végálláskapcsoló felszerelve (EG = S1): A R2-re lépéshez adjon bármilyen START parancsot. Az F0-ra lépéshez várja meg amíg a kapu eléri a nyitási végálláskapcsolót. Az R1 időhöz további 10 mp kerül hozzáadásra.</p> </td> </tr> <tr> <td style="padding: 5px;">R2</td> <td style="padding: 5px;"> <p>MOTOR lassítási idejének (R2) programozása. MOTOR megkezd a lassítást. A programozási fázis megváltoztatásához. Ha nincs nyitási végálláskapcsoló felszerelve (EG = no): A F0-re lépéshez adjon bármilyen START parancsot. Ha van nyitási végálláskapcsoló felszerelve (EG = S1): A F0-re lépéshez adjon bármilyen START parancsot. Az F0-ra lépéshez várja meg amíg a kapu eléri a nyitási végálláskapcsolót. Az R2 időhöz további 30 mp kerül hozzáadásra.</p> </td> </tr> <tr> <td style="padding: 5px;">F0</td> <td style="padding: 5px;"> <p>Az automatikus zárási idő (F0) programozása. MOTOR megáll nyitott helyzetben. A villogólámpa folyamatos fénnel kezd világítani. Egy pár másodperc elteltével a vezérlőpanel kijelzője az idő számlálását mutatja. A programozás befejezéséhez adjon bármilyen START parancsot és várja meg a kapu teljes bezáródását.</p> </td> </tr> </table>	P2 → --	<p>A vezérlőpanel készen áll a motor működési idejének beprogramozására. Az R1 pontra lépéshez adjon bármilyen START parancsot.</p>	R1	<p>MOTOR normál működési idejének (R1) programozása. MOTOR elkezd nyitni. A programozási fázis megváltoztatásához. Ha nincs nyitási végálláskapcsoló felszerelve (EG = no): A R2-re lépéshez adjon bármilyen START parancsot. Ha van nyitási végálláskapcsoló felszerelve (EG = S1): A R2-re lépéshez adjon bármilyen START parancsot. Az F0-ra lépéshez várja meg amíg a kapu eléri a nyitási végálláskapcsolót. Az R1 időhöz további 10 mp kerül hozzáadásra.</p>	R2	<p>MOTOR lassítási idejének (R2) programozása. MOTOR megkezd a lassítást. A programozási fázis megváltoztatásához. Ha nincs nyitási végálláskapcsoló felszerelve (EG = no): A F0-re lépéshez adjon bármilyen START parancsot. Ha van nyitási végálláskapcsoló felszerelve (EG = S1): A F0-re lépéshez adjon bármilyen START parancsot. Az F0-ra lépéshez várja meg amíg a kapu eléri a nyitási végálláskapcsolót. Az R2 időhöz további 30 mp kerül hozzáadásra.</p>	F0	<p>Az automatikus zárási idő (F0) programozása. MOTOR megáll nyitott helyzetben. A villogólámpa folyamatos fénnel kezd világítani. Egy pár másodperc elteltével a vezérlőpanel kijelzője az idő számlálását mutatja. A programozás befejezéséhez adjon bármilyen START parancsot és várja meg a kapu teljes bezáródását.</p>
P2 → --	<p>A vezérlőpanel készen áll a motor működési idejének beprogramozására. Az R1 pontra lépéshez adjon bármilyen START parancsot.</p>								
R1	<p>MOTOR normál működési idejének (R1) programozása. MOTOR elkezd nyitni. A programozási fázis megváltoztatásához. Ha nincs nyitási végálláskapcsoló felszerelve (EG = no): A R2-re lépéshez adjon bármilyen START parancsot. Ha van nyitási végálláskapcsoló felszerelve (EG = S1): A R2-re lépéshez adjon bármilyen START parancsot. Az F0-ra lépéshez várja meg amíg a kapu eléri a nyitási végálláskapcsolót. Az R1 időhöz további 10 mp kerül hozzáadásra.</p>								
R2	<p>MOTOR lassítási idejének (R2) programozása. MOTOR megkezd a lassítást. A programozási fázis megváltoztatásához. Ha nincs nyitási végálláskapcsoló felszerelve (EG = no): A F0-re lépéshez adjon bármilyen START parancsot. Ha van nyitási végálláskapcsoló felszerelve (EG = S1): A F0-re lépéshez adjon bármilyen START parancsot. Az F0-ra lépéshez várja meg amíg a kapu eléri a nyitási végálláskapcsolót. Az R2 időhöz további 30 mp kerül hozzáadásra.</p>								
F0	<p>Az automatikus zárási idő (F0) programozása. MOTOR megáll nyitott helyzetben. A villogólámpa folyamatos fénnel kezd világítani. Egy pár másodperc elteltével a vezérlőpanel kijelzője az idő számlálását mutatja. A programozás befejezéséhez adjon bármilyen START parancsot és várja meg a kapu teljes bezáródását.</p>								

CE

